

## Pneumatisches Spannzeug

Artikelnummer:	TH94
Spannkraft:	200 N / 7 bar (max. Luftdruck 16 bar)
Öffnungsweite:	0 - 20 mm (je nach Art der Backen)
Pneumatikanschluss:	M5
Adapter:	Af 8/3
Korpus:	Aluminium, eloxiert
Gewicht:	240 Gramm pro Spannkopf (ohne Backen)
Temperaturbereich:	0°C - +70°C (je nach Art der Backen). Weitere Temperaturbereiche auf Anfrage
Lieferumfang:	1 Paar Spannköpfe. Spannbacken müssen separat bestellt werden

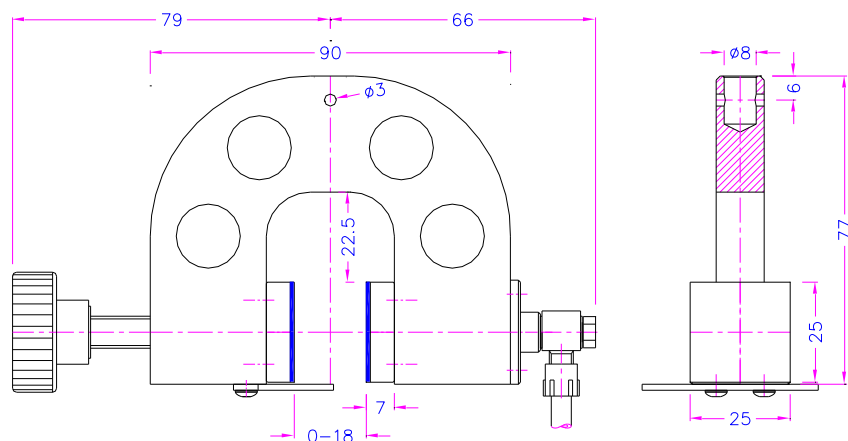
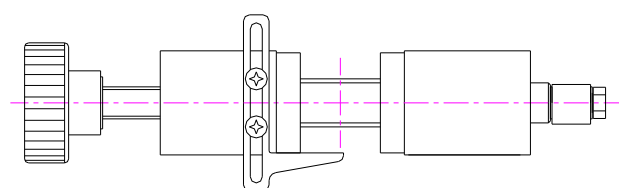
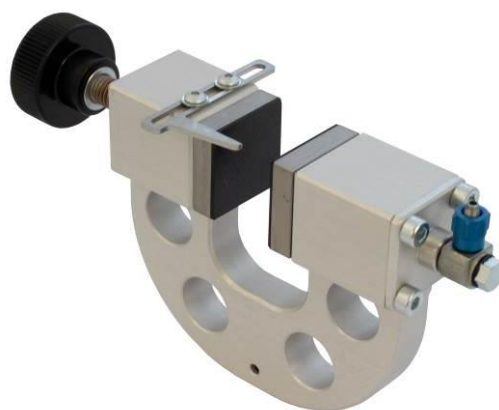

### Spannbacken für TH94: Lieferumfang 1 Set = 4 Backen

Artikelnummer	Oberfläche	Spannfläche H x B	Öffnungsweite	Gewicht pro Paar
TH94-B	Blanke Backen	25 x 25 mm	0 - 20 mm	53 Gramm
TH94-BG	Gummi Backen	25 x 25 mm	0 - 18 mm	56 Gramm
TH94-BP	Pyramiden Backen	25 x 25 mm	0 - 20 mm	49 Gramm
TH94-BD	Diamant Backen	25 x 25 mm	0 - 20 mm	54 Gramm
TH94-B50	Blanke Backen	25 x 50 mm	0 - 20 mm	111 Gramm
TH94-BG50	Gummi Backen	25 x 50 mm	0 - 18 mm	114 Gramm
TH94-BP50	Pyramiden Backen	25 x 50 mm	0 - 20 mm	104 Gramm
TH94-BW50	Wellen Backen	25 x 50 mm	0 - 16 mm	128 Gramm
TH94-BD50	Diamant Backen	25 x 50 mm	0 - 20 mm	112 Gramm
TH94-B25.4x76.2	Blanke Backen	25.4 x 76.2 mm	0 - 16 mm	234 Gramm
TH94-B25.4x76.2-Ni	Blanke vernickelte Backen	25.4 x 76.2 mm	0 - 16 mm	234 Gramm
TH94-BG25.4x76.2	Gummibacken	25.4 x 76.2 mm	0 - 14 mm	240 Gramm
TH94-BP25.4x76.2	Pyramidenbacken	25.4 x 76.2 mm	0 - 16 mm	216 Gramm

Spannbacken mit anderen Abmessungen und Oberflächen auf Anfrage

#### Blanke Backen

- Stahl-Rohling
- Geeignet zur eigenen Weiterbearbeitung

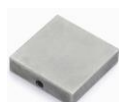

#### Gummi Backen

- 1 mm Gummibeschichtung
- Vernickelt

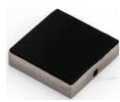

#### Pyramiden Backen

- Pyramiden 1x45°
- Stahl 58 HRC, gehärtet
- Vernickelt

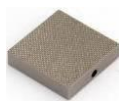

#### Wellenbacken

- Welle 5 mm
- Stahl 58 HRC, gehärtet



#### Diamant Backen

- Beschichtet mit synthetischen Diamanten
- Vernickelt



## Beispiele für Sonderfertigungen:

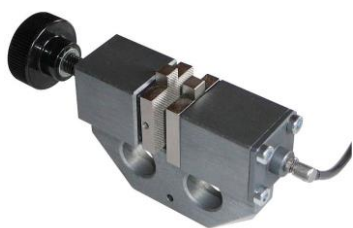

TH94-S2+BP-S21



TH94 mit TH94-B100x25 Sonderbacken  
Blanke Backen: Höhe 100 mm x Breite 25 mm



TH94-HT-B  
Geeignet für Temperaturkammern



TH94-BLCR3x110 mit TH205-4  
Linienkontaktbacken + Blanke Backen

## Pneumatisches Zubehör für TH94:



### TH205-1 Fußpedale

Nicht rastend: Die Backen öffnen sobald das Pedal gedrückt wird und schließen wenn der Fuß vom Pedal genommen wird.  
Lieferumfang: 1 Paar Pedale inkl. Schläuche und Anschlussstücke



### TH205-2 Fußpedale

Mit Rastfunktion: Die Backen öffnen sobald das Pedal gedrückt und bleiben geöffnet, sofern der Fuß vom Pedal genommen wird. Erst nach einer weiteren Betätigung des Pedals schließen sich die Backen und bleiben geschlossen.  
Lieferumfang: 1 Paar Pedale inkl. Schläuche und Anschlussstücke



### TH205-PR16bar Druckregleraufbau

Optional verfügbar für TH205-1 und TH205-2  
Zum Einstellen des Luftdrucks von 1–16 Bar



### TH205-3 Handventile

2 pneumatische Kipphebelventile  
Mit Rastfunktion: Beim Anziehen schließen sich die Backen, beim zurückdrücken werden die Backen geöffnet.  
Lieferumfang: 1 Einheit inkl. Schläuche und Anschlussstücke

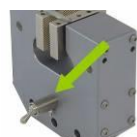

### TH205-4-M5 Mikro-Handscharter

2 pneumatische Handventile, pneumatischer Anschluss M5  
Mit Rastfunktion: Direkter Anschluss am Spannzeug, 3/2 Wege-Ventil  
Lieferumfang: 2 Handscharter inkl. Schläuche und Anschlussstücke.  
Bei gleichzeitiger Bestellung eines Spannzeugs werden die Handventile an das Spannzeug montiert



### TH216 Leiser Kompressor für Labore, ölgeschmiert, mit Filterdruckregler

Max. Druck 16 Bar; 230 V/50 Hz; Lautstärke: 38 dB(A)  
Motor: 0,13 kW; Ansaugleistung 17 l/min; Behältervolumen 3.5 l  
Abmessungen: 340x290x340 mm (L x B x H); Gewicht: 18 kg